



## Elektrohydraulické pohony pro ventily

se zdvihem 20 mm

**SKB32..**  
**SKB82..**  
**SKB62..**  
**SKB60**

- SKB32.. Provozní napětí AC 230 V, 3-polohový řídicí signál
- SKB82.. Provozní napětí AC 24 V, 3-polohový řídicí signál
- SKB6.. Provozní napětí AC 24 V, řídicí signál DC 0...10 V, 4...20 mA nebo 0...1000 Ω
- SKB6.. Volba průtokové charakteristiky, zpětná vazba od polohy, kalibrace zdvihu, indikace stavů diodami LED, vynucené řízení
- SKB62UAS volbou funkcí směru chodu, řízení omezení zdvihu, sekvenčního řízení s nastavitelným počátečním bodem a provozním rozsahem, provoz s monitory mrazové ochrany QAF21.. a QAF61..
- Ovládací síla 2800 N
- Verze pohonů s nebo bez havarijní funkce
- Pro přímou montáž na ventily, není třeba žádné nastavování
- Ruční ovládání a indikace polohy
- Volitelné funkce s pomocnými kontakty, potenciometr, vyhřívání vřetene a mechanický adaptér pro reverzaci zdvihu
- SKB..U mají certifikát UL

## Použití

Pro ovládání 2-cestných a 3-cestných ventilů Siemens typu VVF..., VVG..., VXF... a VXG... se zdvihem 20 mm jako regulační a bezpečnostní uzavírací ventily v systémech vytápění, větrání a klimatizace.

## Typy

	Typ	Provozní napětí	Řídicí signál	Havarijní		Doba přestavení		Zdokonal. funkce
				Funkce	Doba	Otvírání	Zavírání	
Standardní elektronika	SKB32.50	AC 230 V	3-polohový			120 s	120 s	
	SKB32.51			ano	10 s			
	SKB82.50	AC 24 V		ano	10 s	120 s	10 s	
	SKB82.50U *							
	SKB82.51							
	SKB82.51U *							
Zdokonalená elektronika	SKB62	DC 0...10 V, 4...20 mA, nebo 0...1000 Ω	ano	10 s	120 s	10 s	ano <sup>1)</sup>	
	SKB62U *							
	SKB60							
	SKB62UA *		ano	10 s				

<sup>1)</sup> Směr chodu, řízení omezení zdvihu, sekvenční řízení, dodatečný signál

\* Verze s certifikátem UL

## Příslušenství

Typ	Popis	Pro pohon	Místo pro montáž
ASC1.6	Pomocný kontakt	SKB6..	1 x ASC 1.6
ASC9.3	Dvojitý pomocný kontakt	SKB32.. SKB82..	1 x ASC9.3 a
ASZ7.3	Potenciometr 1000 Ω		1 x ASZ7.3 nebo
ASZ7.31	Potenciometr 135 Ω		1 x ASZ7.31 nebo
ASZ7.32	Potenciometr 200 Ω		1 x ASZ7.32
ASZ6.6	Vyhřívání vřetene AC 24 V		1 x ASZ6.6
ASK51	Mechanický adaptér pro reverzaci zdvihu	SKB..	1 x ASK51

## Objednávání

Při objednávání uveďte počet kusů, název výrobku a typové označení.

*Příklad:* **1 pohon, typ SKB32.50 a**  
**1 potenciometr, 135 Ω, typ ASZ7.31**

## Dodávka

Pohon, ventil a příslušenství se objednávají a dodávají jako samostatné položky a nejsou před dodávkou smontovány.

## Náhradní díly

Viz přehled, kapitola «Náhradní díly», strana 18.

Typ ventilu	DN	Třída PN	$K_{vs}$ [m <sup>3</sup> /h]	Katalog. list	
<b>Dvoucestné ventily VV...</b> (regulační nebo bezpečnostní uzavírací ventily):					
VVF21.. <sup>1)</sup>	Přírubový	25...80	6	1.9...100	4310
VVF22..	Přírubový	25...80	6	2.5...100	4401
VVF31.. <sup>1)</sup>	Přírubový	15...80	10	2.5...100	4320
VVF32..	Přírubový	15...80	10	1.6...100	4402
VVF40.. <sup>1)</sup>	Přírubový	15...80	16	1.9...100	4330
VVF42..	Přírubový	15...80	16	1.6...100	4403
VVF41.. <sup>1)</sup>	Přírubový	50	16	19...31	4340
VVF45..	Přírubový	50	16	19...31	4345
VVF53..	Přírubový	15...50	25	0.16...40	4405
VVF52.. <sup>1)</sup>	Přírubový	15...40	25	0.16...25	4373
VVF61..	Přírubový	15...50	40	0.19...31	4382
VVG41..	Závitový	15...50	16	0.63...40	4363
<b>Trojcestné ventily VX...</b> (regulační ventily pro «směšování» a «rozdělování»):					
VXF21.. <sup>1)</sup>	Přírubový	25...80	6	1.9...100	4410
VXF22..	Přírubový	25...80	6	2.5...100	4401
VXF31.. <sup>1)</sup>	Přírubový	15...80	10	2.5...100	4420
VXF32..	Přírubový	15...80	10	1.6...100	4402
VXF40.. <sup>1)</sup>	Přírubový	15...80	16	1.9...100	4430
VXF42..	Přírubový	15...80	16	1.6...100	4403
VXF41.. <sup>1)</sup>	Přírubový	15...50	16	1.9...31	4440
VXF53..	Přírubový	15...50	25	1.6...40	4405
VXF61..	Přírubový	15...50	40	1.9...31	4482
VXG41..	Závitový	15...50	16	1.6...40	4463

Dovolené hodnoty tlakových diferencí  $\Delta p_{max}$  a zavíracích tlaků  $\Delta p_s$ , jsou uvedeny v příslušných katalogových listech jednotlivých ventilů.

<sup>1)</sup> Ventily se již nevyrábí

Poznámka

Ventily jiných výrobců se zdvihy 6...20 mm mohou být ovládány pohony za předpokladu, že jsou «zavřeny při výpadku napájecího napětí» mechanismem havarijní funkce a je zajištěno nezbytné mechanické spojení. Pro omezení zdvihu musí být řídicí signál na svorce Y1 veden pomocným kontaktem ASC9.3 (pro pohony SKB32... a SKB82...), který je volně nastavitelný.

K získání nezbytných informací doporučujeme kontaktovat místní zastoupení Siemens. Přehledová tabulka, viz strana 18.

### Revizní čísla

### Výrobní technologie

#### Princip činnosti elektrohydraulických pohonů

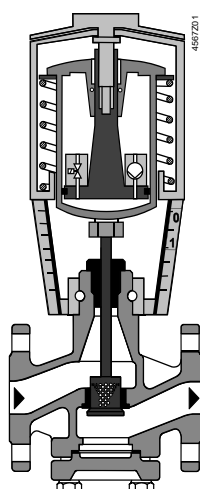

Ventil zavřen

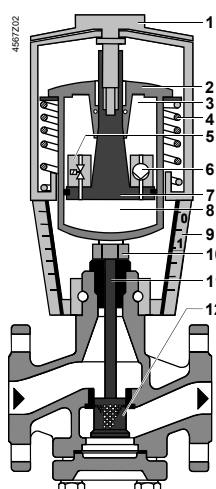

Ventil otevřen

- 1 Ruční ovládání
- 2 Tlakový válec
- 3 Sací komora
- 4 Zpětná pružina
- 5 Solenoidový ventil
- 6 Tlakové čerpadlo
- 7 Píst
- 8 Tlaková komora
- 9 Indikátor polohy (0 až 1)
- 10 Mechanické spojení
- 11 Vřeteno ventilu
- 12 Kuželka



Monitor mrazové  
ochrany  
Termostat mrazové  
ochrany



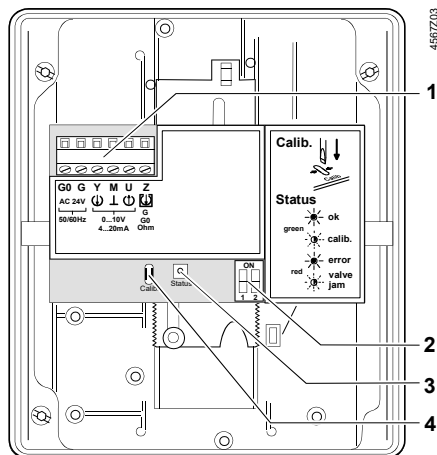

Mrazový termostat lze připojit k pohonům SKB6... Připojení dodatečných signálů z QAF21... a QAF61... vyžaduje použití pohonu SKB62UA. Informace ke speciálnímu programování elektroniky jsou popsány v kapitole «Zdokonalená elektronika» na 6. «Schémata zapojení» pro provoz s termostatem mrazové ochrany nebo s monitorem mrazové ochrany viz strana 15.

**Standardní elektronika**  
SKB62..., SKB60



- 1 Připojovací svorkovnice
- 2 DIL přepínače provozních režimů
- 3 Indikace stavů LED
- 4 Kalibrační zdířka

**DIL přepínače**  
SKB62..., SKB60

	Řídicí signál Y Polohová zpětná vazba U	Průtoková charakteristika
ON	 DC 4...20 mA	 lin = lineární
OFF *)	 DC 0...10 V	 log = ekviprocentní

\*) Tovární nastavení:  
Oba přepínače OFF

Vztah mezi řídicím  
signálem Y a  
objemovým  
průtokem

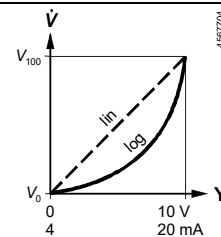

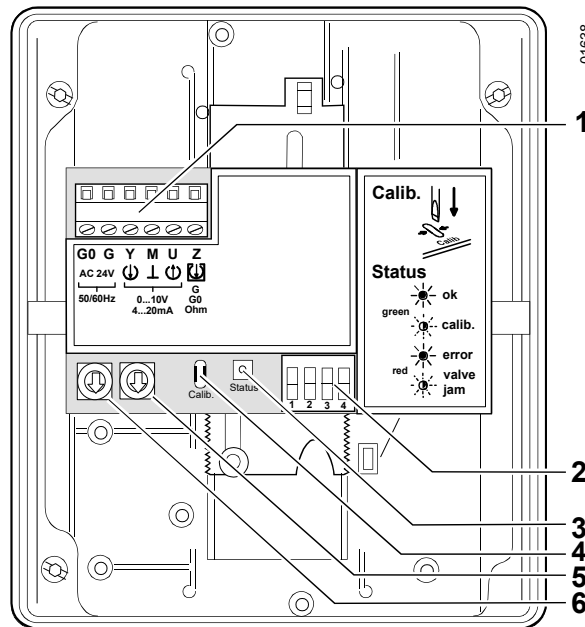

- 1 Připojovací svorkovnice
- 2 DIL přepínače
- 3 Indikace stavů LED
- 4 Kalibrace zdvihu
- 5 Otočný přepínač **Up** (tovární nastavení)
- 6 Otočný přepínač **Lo**

DIL přepínače  
SKB62UA

	Směr chodu	Sekvenční řízení nebo řízení omezení zdvihu	Řídicí signál Y Zpětná vazba U	Průtoková charakteristika
<b>ON</b>	Reverzní chod	Sekvenční řízení Dodatečný signál QAF21../QAF61..	DC 4... 20 mA	lin = lineární
<b>OFF *</b>	Přímý chod	Řízení omezení zdvihu	DC 0...10 V	log = ekviprocentní

\* Tovární nastavení:  
všechny přepínače OFF

Vztah mezi řídicím  
signálem Y a  
objemovým průtokem

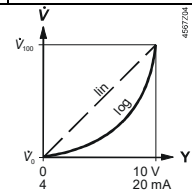

Volba směru chodu  
SKB62UA

- «Přímý chod» u ventilů normálně zavřených znamená, že při řídicím signálu 0 V je ventil zavřen (platí pro všechny ventily Siemens, které jsou uvedeny v kapitole «Kombinace přístrojů» na straně 3).
- «Přímý chod» u ventilů normálně otevřených znamená, že při řídicím signálu 0 V je ventil otevřen.

Přímý chod	Reverzní chod
Vstup DC 0...10 V DC 4...20 mA 0...1000 Ω	Vstup DC 10...0 V DC 20...4 mA 1000...0 Ω

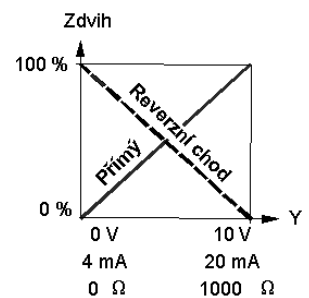

Poznámka Funkce mechanické zpětné pružiny není ovlivněna zvoleným směrem chodu.

## Řízení omezení zdvihu a sekvenční řízení SKB62UA

Nastavení řízení omezení zdvihu			
Otočné přepínače LO a UP mohou být použity k nastavení horního a dolního omezení zdvihu v přírůstcích 3%, až do maxima 45%.			
Poloha LO	Spodní omezení zdvihu	Poloha UP	Horní omezení zdvihu
0	0 %	0	100 %
1	3 %	1	97 %
2	6 %	2	94 %
3	9 %	3	91 %
4	12 %	4	88 %
5	15 %	5	85 %
6	18 %	6	82 %
7	21 %	7	79 %
8	24 %	8	76 %
9	27 %	9	73 %
A	30 %	A	70 %
B	33 %	B	67 %
C	36 %	C	64 %
D	39 %	D	61 %
E	42 %	E	58 %
F	45 %	F	55 %

Nastavení sekvenčního řízení			
Otočné přepínače LO a UP mohou být použity k určením počátečního bodu nebo provozního rozsahu sekvence.			
Poloha LO	Počáteční bod pro sekvenční řízení	Poloha UP	Provozní rozsah sekvenčního řízení
0	0 V	0	10 V
1	1 V	1	10 V *
2	2 V	2	10 V **
3	3 V	3	3 V ***
4	4 V	4	4 V
5	5 V	5	5 V
6	6 V	6	6 V
7	7 V	7	7 V
8	8 V	8	8 V
9	9 V	9	9 V
A	10 V	A	10 V
B	11 V	B	11 V
C	12 V	C	12 V
D	13 V	D	13 V
E	14 V	E	14 V
F	15 V	F	15 V

\* Provozní rozsah pro QAF21.. (viz níže)

\*\* Provozní rozsah pro QAF61.. (viz níže)

\*\*\* Nejmenší nastavení je 3 V; řízení 0...30 V je možné pouze připojením řídicího signálu na svorku Y.

## Řízení zdvihu dodatečným signálem QAF21.. / QAF61.. Pouze pro pohon SKB62UA

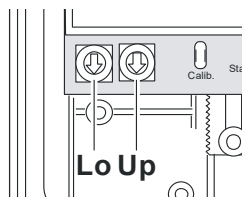

Nastavení dodatečného signálu			
Provozní rozsah monitoru mrazové ochrany (QAF21... nebo QAF61...) může být definovaný otočnými přepínači LO a UP.			
Poloha LO	Počáteční bod sekvenčního řízení	Poloha UP	Provozní rozsah QAF21.. / QAF61..
0		1	QAF21..
0		2	QAF61..

## Kalibrace SKB62..., SKB60

Při prvním uvádění ventilu s pohonem do provozu je nutné pro určení poloh zdvihu ventilu 0 % a 100 % provést kalibraci:

### Nezbytné podmínky pro provedení kalibrace

- Mechanické spojení pohonu SKB6... s ventilem Siemens
- **Pohon musí být nastaven do režimu «Automatický provoz» umožňující při provádění kalibrace stanovení skutečných hodnot zdvihu 0 % a 100 %**
- Napájecí napětí AC 24 V
- Kryt pohonu je odstraněn

### Kalibrace

1. Zkratujte kontakty kalibrační zdířky (např. šroubovákem)
2. Pohon se přesune do polohy zdvihu «0 %» (1) (ventil zavřen)
3. Pohon se přesune do polohy zdvihu «100 %» (2) (ventil otevřen)
4. Naměřené hodnoty jsou uloženy

zelená LED bliká; výstup zpětné vazby od polohy na U není aktivní

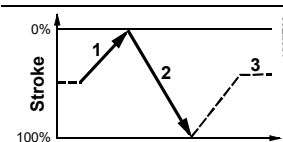

### Normální provoz





5. Pohon se přesune do polohy zdvihu (3) podle velikosti řídicího signálu na svorkách Y nebo Z  
zelená LED svítí stále; výstup zpětné vazby od polohy na svorce U je aktivní, hodnota signálu odpovídá skutečné poloze zdvihu

Trvale rozsvícená červená LED indikuje chybu kalibrace.

Kalibrační proces lze opakovat tak často, jak je potřeba.

**Indikace provozních stavů**  
SKB62..., SKB60



Indikace stavů diodami LED indikuje provozní stav dvojnásobným zbarvením LED a je viditelná po odšroubování krytu pohonu.

LED	Indikace	Funkce	Poznámky, odstraňování poruch
Zelená	Svítil	 Normální provoz	Automatický provoz; všechno je v pořádku
	Bliká	 Probíhá kalibrace zdvihu	Čekajte na dokončení kalibrace (LED přestane blikat, bude svítit zelená nebo červená LED)
Červená	Svítil	 Chybná kalibrace zdvihu Vnitřní porucha	Zkontrolujte montáž Proveďte znovu kalibraci zdvihu (zkratováním kalibrační zdířky) Vyměňte elektroniku
	Bliká	 Ventil je zablokovaný	Zkontrolujte ventil
Obě	Nesvítil	 Není napájení Vadná elektronika	Zkontrolujte napájení, zkontrolujte zapojení Vyměňte elektroniku

Obecně platí, že dioda LED může indikovat pouze provozní stavy popsané výše (trvale svítit červeně nebo zeleně, blikat červeně nebo zeleně nebo nesvítil).

**Vynucené řízení vstup Z**  
SKB62..., SKB60

Vynucená regulace může pracovat v následujících různých provozních režimech

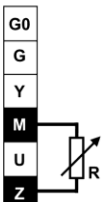
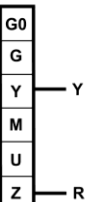
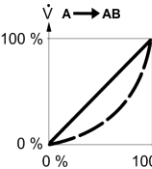
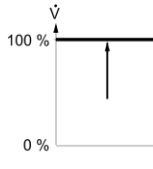
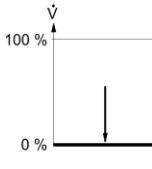
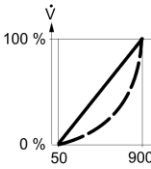
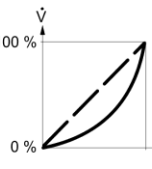
		Z-režim				
		žádná funkce	ventil plně otevřen	ventil zavřen	řízení změnou odporu 0...1000 Ω	dodatečný signál pouze SKD62UA
Zapojení						
	Přenos					
		lineární nebo ekviprocentní			lineární nebo ekviprocentní	lineární nebo ekviprocentní
		<ul style="list-style-type: none"> <li>Z-kontakt není připojen</li> <li>Zdvih ventilu sleduje signál na svorce Y</li> </ul>	<ul style="list-style-type: none"> <li>Z-kontakt připojen přímo ke svorce G</li> <li>Signál na svorce Y nemá na velikost zdvihu žádný vliv</li> </ul>	<ul style="list-style-type: none"> <li>Z-kontakt připojen přímo ke svorce G0</li> <li>Signál na svorce Y nemá na velikost zdvihu žádný vliv</li> </ul>	<ul style="list-style-type: none"> <li>Z-kontakt připojen k M přes odpor R</li> <li>Počáteční poloha při 50 Ω / koncová při 900 Ω</li> <li>Signál Y nemá vliv</li> </ul>	<ul style="list-style-type: none"> <li>Z-kontakt je spojen s R monitorem mrazové ochrany QAF21 nebo QAF61</li> <li>Zdvih ventilu sleduje signály Y a R(Z)</li> </ul>

Poznámka Znázorněné provozní režimy předpokládají tovární nastavení «přímý chod». Vstupní signál na svorce Y nemá v Z-režimu žádný vliv.

**Příslušenství**

SKB..

**ASZ6.6**  
vyhřívání vřetene

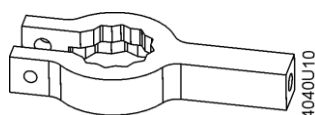

- Pro media s teplotou pod 0 °C
- Montujte mezi ventil a pohon



SKB32..., SKB82..

ASC9.3  
dvojitý pomocný kontakt

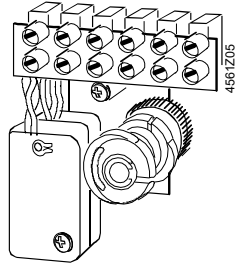

nastavitelné body přepnutí

ASZ7.3..  
potenciometr

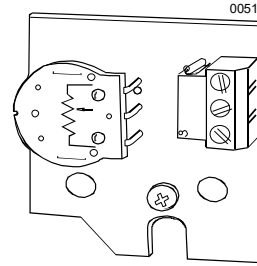

ASZ7.3: 0...1000 Ω  
ASZ7.31: 0...135 Ω  
ASZ7.32: 0...200 Ω

ASK51  
invertor zdvihu

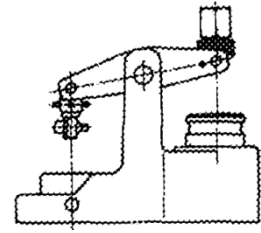

zdvih pohonu 0 % odpovídá  
zdvihu ventilu 100 %; montujte  
mezi ventil a pohon

SKB62..., SKB60

ASC1.6  
pomocný kontakt

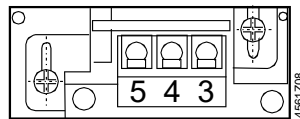

bod přepnutí při zdvihu 0...5 %

Více informací viz kapitola «Technické údaje» na straně 12.

## Poznámky k projektování

Upozornění

Elektrické zapojení musí být provedeno ve shodě s místními předpisy pro elektrickou instalaci a s vnitřními schémata zapojení nebo se schémata zapojení.

**Pro zajištění bezpečnosti osob a majetku je nutné vždy dodržovat bezpečnostní předpisy a omezení!**



**Při použití bezpečnostního omezovače musí provozovatel zařízení také zajistit dodržení platných směrnic o izolaci kabelu. Nedodržení směrnic může způsobit selhání funkce bezpečnostního omezovače.**

Upozornění

**Vyhřívání vřetene ASZ6.6 zamezuje zamrznutí vřetene ventilu při teplotách média pod 0 °C. Z bezpečnostních důvodů je provozní napětí ASZ6.6 AC 24 V / 30 W. V tomto případě pro zajištění odpovídající cirkulace vzduchu neizolujte konzolu pohonu a vřeteno ventilu. Nedotýkejte se horkých částí bez předtím provedených ochranných opatření, kterými se zabrání vzniku případných popálenin.**

**Nedodržování výše uvedených zásad může mít za následek nehodu nebo požár!**

**Doporučení: Striktně je doporučováno izolovat ventil při teplotách nad 140 °C.**

Dodržujte přípustné teploty, viz kap. «Použití» na str. 2 a «Technické údaje» na str. 12. Pokud je třeba použít pomocný kontakt, tak by měl být bod jeho přepnutí vyznačen na schematicém plánu zařízení.

Každý pohon musí být řízen příslušným regulátorem (viz kapitola «Schémata zapojení», strana 15).

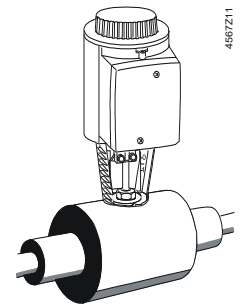

4567Z11

## Montážní návody

Montážní návod 74 319 0324 0 pro připojení pohonu k ventilu je přiložen u pohonu. Montážní návody pro příslušenství jsou přiloženy k jednotlivým příslušenstvím.

Příslušenství	Instalační návody	Příslušenství	Montážní návody		
ASC1.6	G4563.3	4 319 5544 0	ASK51	M4561.6	4 319 5550 0
ASC9.3	G4561.3	4 319 5545 0	ASZ7.3..		74 319 0247 0
SKB..	M3240	74 319 0324 0	Řídicí blok ACT	M4568	74 319 0554 0
SKB..		74 319 0326 0	QAF21..		74 319 0399 0
			ASZ6.6	M4501.1	74 319 0750 0

Montážní polohy

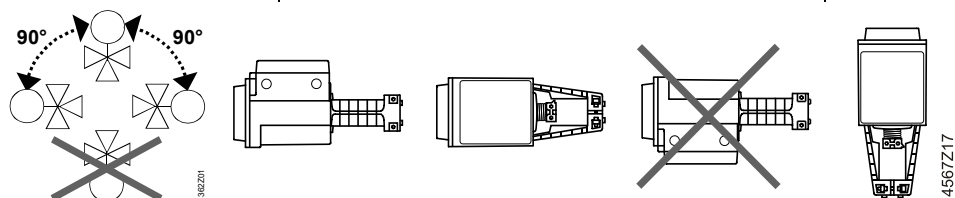

## Poznámky k uvedení do provozu

Při uvádění systému do provozu zkontrolujte elektrické zapojení a funkce. Pokud je to nutné, tak nastavte pomocné kontakty a potenciometry nebo zkontrolujte stávající nastavení.

Válec s připojením  
vřetene ventilu plně  
zasunut  
→ zdvih = 0%

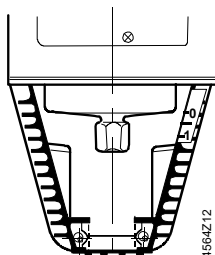

Válec s připojením  
vřetene ventilu plně  
vysunut  
→ zdvih = 100 %

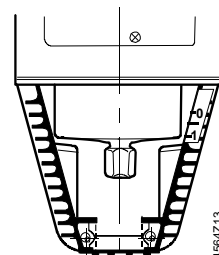

**Kolo ručního ovládání musí být otočeno proti směru pohybu hodinových ručiček do koncové polohy.**

**Ventily Siemens, typy VVF..., VVG..., VXF... a VXG... jsou tak zavřeny (zdvih = 0%).**

## Automatický provoz

Pro automatický provoz musí být klika (2) na kole ručního ovládání (1) přiklopena.

Pokud klika není přiklopena, točte klikou proti směru pohybu hodinových ručiček, až se v okénku (3) neobjevuje ani stupnice (4) ani zábrana pro zasunutí.

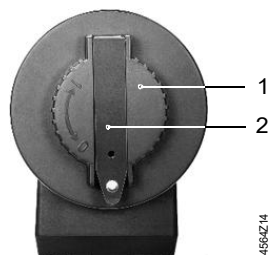

Zasunutá klika (2) na kole  
ručního ovládání (1)

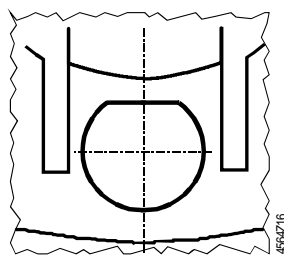

Okénko displeje se skrytou kruhovou stupnicí a  
zábranou pro zasunutí kliky

## Ruční provoz

Pro ruční ovládání odklopte kliku (2), aby okénko (3) bylo viditelné. Otáčením kliky nebo kola ručního ovládání (1) se v okénku objeví zábrana a/nebo stupnice s indikací zdvihu.

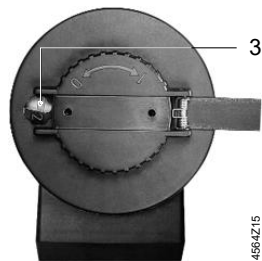

Klika odklopena,  
zobrazovací okénko (3)

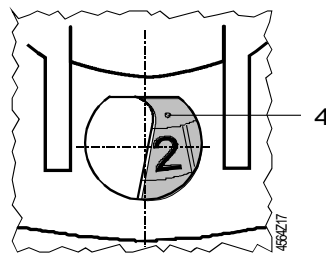

Zobrazovací okénko s kruhovou stupnicí (4) a indikací  
zdvihu

## Poznámky k údržbě

Pohony řady SKB... nevyžadují žádnou údržbu.



**Před provedením servisního zásahu na pohonu proveďte tato opatření:**

- Vypněte čerpadlo hydraulického okruhu
- Odpojte napájecí napětí pohonu
- Zavřete hlavní uzavírací ventily v systému
- Odtlakujte potrubní systém a nechte ho úplně vychladnout
- Pokud je to nutné, tak odpojte vodiče ze svorkovnice pohonu
- Znovuvedení do provozu proveďte až po správním namontování pohonu na ventil.

Opravy

Doporučení pro pohony SKB6...: proveďte kalibraci zdvihu.

Viz kapitola «Náhradní díly», strana 18.



**Poškození krytu pohonu nebo víka představuje riziko zranění**

- NIKDY nedemontujte pohon od ventilu
- Demontujte kombinaci ventil-pohon (akční zařízení) jako kompletní jednotku
- Demontáž zařízení musí provést pouze řádně vyškolení technici
- Poškozené zařízení spolu s popisem závady zašlete k analýze a likvidaci místnímu zastoupení Siemens
- Řádně namontujte nové akční zařízení (kombinace ventil-pohon)

V krajním případě by při demontáži pohonu s poškozeným krytem díky předpjaté zpětné pružině mohly vylétnout části zařízení a způsobit zranění osob.

## Likvidace



Zařízení je ve smyslu Evropské Směrnice 2012/19/EU pro likvidaci považováno za elektronické zařízení a nesmí s ním být nakládáno jako s domovním odpadem.

- Zařízení likvidujte pomocí postupů určených pro tento účel.
- Dodržujte všechny místní a aktuálně platné zákony a předpisy.

## Záruka

Technické údaje vztahující se ke specifickým aplikacím jsou platné pouze ve spojení s ventily Siemens uvedenými v kapitole "Kombinace přístrojů", strana 3. Při použití pohonů Siemens s ventily jiných výrobců je záruka poskytovaná společností Siemens neplatná.

## Technické údaje

		SKB32..	SKB82..	SKB6..
Napájecí zdroj	Provozní napětí	AC 230 V	AC 24 V	AC 24 V
	Tolerance napětí	± 15 %	± 20 %	± 20 %
		SELV / PELV		
	Frekvence	50 nebo 60 Hz		
	Max. příkon při 50 Hz	SKB32.50: 10 VA / 8 W SKB32.51: 16 VA / 12 W	SKB82.50, ..50U 8 VA / 7 W SKB82.51, ..51U 12 VA / 9 W	SKB60.. 10 VA / 8 W SKB62.. 14 VA / 10 W
Vstupní signály	Vnější pojistka přívodního kabelu	min. 0.5 A, pomalá max. 6 A, pomalá	min. 1 A, pomalá max. 10 A, pomalá	
	Řídicí signál	3-polohový		DC 0...10 V, DC 4...20 mA nebo 0...1000 Ω
	Svorka Y	Napětí Vstupní impedance Proud Vstupní impedance Rozlišení signálu Hystereze		DC 0...10 V 100 kΩ DC 4...20 mA 240 Ω < 1% 1 %
	Svorka Z Vynucené řízení	Odpor Z není připojena, prioritu má Y Z přímo spojena s G Z přímo spojena s G0 Z spojena s M přes 0...1000 Ω		0...1000 Ω bez funkce max. zdvih 100 % min. zdvih 0 % zdvih úměrný k R
Polohová zpětná vazba	Svorka U	Napětí Zatěžovací impedance Proud Zatěžovací impedance		DC 0...9.8 V ±2 % > 10 kΩ DC 4...19.6 mA ±2 % < 500 Ω
Připojovací kabel	Průřez kabelu	0.5 ... 2.5 mm <sup>2</sup> / AWG 21 ... 14		
Provozní údaje	Doba přeběhu při 50 Hz <sup>1)</sup>			
	Otevírání	SKB32.5.. 120 s	SKB82.5.. 120 s	120 s
	Zavírání	SKB32.5.. 120 s	SKB82.5.. 120 s	10 s
	Doba vybavení havarijní funkce <sup>1)</sup>	SKB32.51 10 s	SKB82.51 10 s	SKB62.. 10 s
	Ovládací síla	2800 N		
	Jmenovitý zdvih	20 mm		
	Max. dovolená teplota média protékajícího ventilem	-25...220 (350) °C < 0 °C: nutné vyhřívání včetně ASZ6.6		
Elektrické připojení Standardy, směrnice a schválení	Kabelové průchodky	4 x M20 (Ø 20,5 mm)		
	..U	S vylamovacími otvory pro standard. ½" potrubní přípojky (Ø 21.5 mm)		
	Produktový standard	EN 60730-x		
	Elektromagnetická kompatibilita (Aplikace)	Pro užití v rezidenčním, komerčním, lehkém průmyslovém a průmyslovém prostředí		
	EU shoda (CE)	A5W00007751 <sup>1)</sup>		
	RCM-shoda (EMC)	A5W00007895 <sup>1)</sup>		
	AC 230 V			
	EAC shoda	Euroasie shoda pro všechny SKB..		
	UL certifikace: UL, cUL			
	AC 230 V	-		
AC 24 V	UL 873, <a href="http://ul.com/database">http://ul.com/database</a>			

		SKB32..	SKB82..	SKB6..
Environmentální kompatibilita		Produktová environmentální deklaráce CE1E4564en01 <sup>1)</sup> a CE1E4564en02 <sup>1)</sup> obsahují údaje o shodě RoHS, materiálovém složení, balení, environmentálních výhodách a likvidaci.		
Rozměry / Hmotnost	Rozměry	viz kapitola «Rozměry», strana 17		
	Hmotnost (bez balení)	SKB32.50.. 9.15 kg	SKB82.50 9.15 kg SKB82.50U 9.45 kg	SKB60/62 9.20 kg SKB62U/UA 9.50 kg
Materiály	SKB32.51.. 9.20 kg	SKB82.51 9.20 kg SKB82.51U 9.50 kg		
	Invertor zdvihu ASK51	1.10 kg		
	Kryt pohonu, konzola	Litý hliník		
	Víko a ruční ovládání	Plast		
<sup>1)</sup> Dokumenty lze stáhnout z <a href="http://siemens.com/bt/download">http://siemens.com/bt/download</a> .				

Příslušenství		SKB32..., SKB82..	SKB6..
Pomocný kontakt ASC1.6	Zatížitelnost		AC 24 V, 10 mA...4 A odporová, 2 A indukční
Dvojitý pomoc. kontakt ASC9.3	Zatížitelnost jednoho pomocného kontaktu	AC 250 V, 6 A odporová, 2.5 A indukční	
Potenciometr ASZ7.3	Celková změna odporu potenciometru při jmenovitém zdvihu	ASZ7.3 0...1000 Ω ASZ7.31 0...135 Ω ASZ7.32 0...200 Ω	
	min. proud v jezdcí	0,05 mA	
	očekávaná doba životnosti	250000 plných zdvihů	
	max. proud v jezdcí	2,5 mA	
	očekávaná doba životnosti	100000 plných zdvihů	
Vyhřívání vřetene ASZ6.6	Provozní napětí	AC 24 V ± 20 %	
	Příkon	40 VA / 30 W	
	Zapínací proud	Max. 8 A (B Série)	

#### Zdokonalené funkce pohonu SKB62UA

Směr chodu	Přímý chod, reverzní chod	DC 0...10 V / DC 10...0 V DC 4...20 mA / DC 20...4 mA 0...1000 Ω / 1000...0 Ω
Řízení omezení zdvihu	Rozsah spodního omezení	Nastavitelný v 0...45 % zdvihu
	Rozsah horního omezení	Nastavitelný v 100...55 % zdvihu
Sekvenční řízení	Svorka Y	
	Počáteční bod sekvence	Nastavitelný v rozsahu 0...15 V
	Provozní rozsah sekvence	Nastavitelný v rozsahu 3...15 V
Dodatečný signál	Z připojena k R	
	monitoru mrazové ochrany QAF21..	0...1000 Ω, přidáno k signálu Y
	monitoru mrazové ochrany QAF61..	DC 1.6 V, přidáno k signálu Y

## Okolní podmínky a ochranné údaje

Klasifikace podle IEC/EN 60730	Automatická činnost: Typ 1AA / Typ 1AC / Modulační činnost
	Stupeň znečištění: 2
Krytí podle IEC/EN 60529 Environmentální podmínky	IP54
Doprava (v přepravním balení) podle IEC/EN 60721-3-2	Třída 2K3 Teplota -30...65 °C Vlhkost 5...95 % (nekondenzující)
Provoz podle IEC/EN 60721-3-3	Třída 3K5 Teplota -15...55 °C Vlhkost 5...95 % (nekondenzující)
Skladování podle IEC/EN 60721-3-1	Třída 1K3 Teplota -15...55 °C Vlhkost 5...95 % (nekondenzující)

## Vnitřní schémata zapojení

### SKB32.51

AC 230 V, 3-Polohový

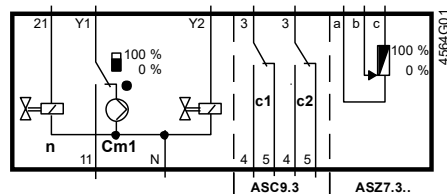

- Cm1** koncový spínač
- n** solenoidový ventil pro havarijní funkci
- c1, c2** dvojitý pomocný kontakt ASC9.3
- a, b, c** potenciometr ASZ7..
- Y1** řídicí signál «otevívá»
- Y2** řídicí signál «zavírá»
- Z1** havarijní funkce
- N** nulový vodič

### SKB32.50

AC 230 V, 3-Polohový

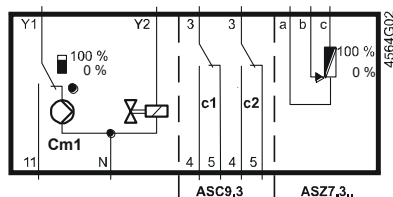

### SKB82.51

AC 24 V, 3-Polohový

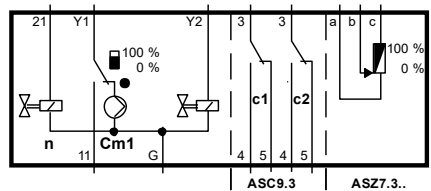

- Cm1** koncový spínač
- n** solenoidový ventil pro havarijní funkci
- c1, c2** dvojitý pomocný kontakt ASC9.3
- a, b, c** potenciometr ASZ7..
- Y1** řídicí signál «otevívá»
- Y2** řídicí signál «zavírá»
- Z1** havarijní funkce
- G** systémový potenciál

### SKB82.50

AC 24 V, 3-Polohový

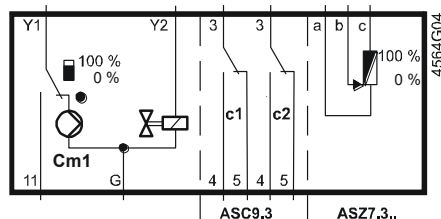

### SKB60, SKB62

#### SKB62U

#### SKB62UA

AC 24 V, DC 0...10 V,  
4...20 mA, 0...1000 Ω

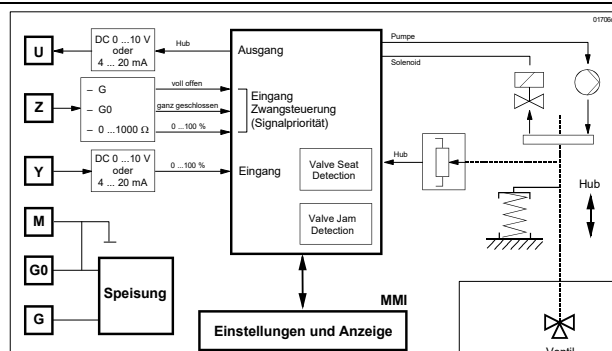

- U** indikace polohy
- Z** vynucené řízení
- Y** řídicí signál
- M** měřicí nula
- G0** provozní napětí AC 24 V: systémová nula (SN)
- G** provozní napětí AC 24 V: systémový potenciál (SP)  
Přepnutí bez energie jako havarijní funkce

## Připojovací svorky

### SKB6..

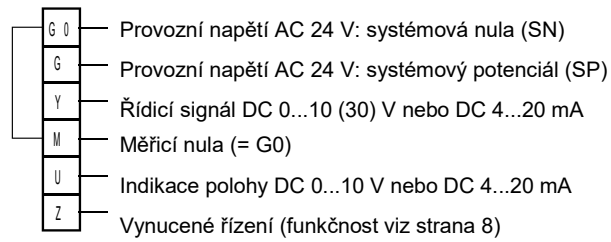

### Pomocný kontakt ASC1.6

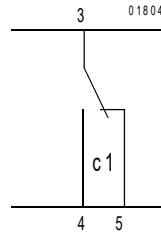

## Schémata zapojení

### SKB32..

AC 230 V  
3-Polohový

#### SKB32.51

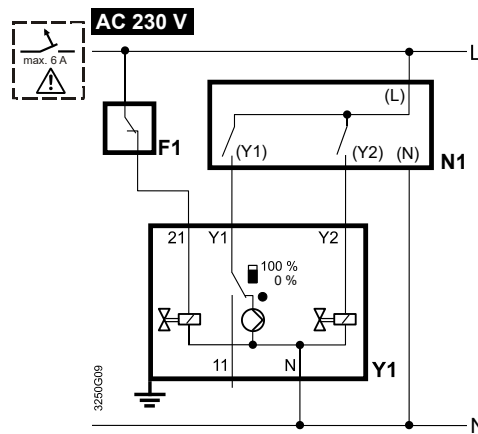

**F1** bezpečn. omezovač (např. teplotní omezovač)  
**N1, N2** regulátory  
**Y1, Y2** pohony

**L** fáze  
**N** nulový vodič

#### SKB32.50

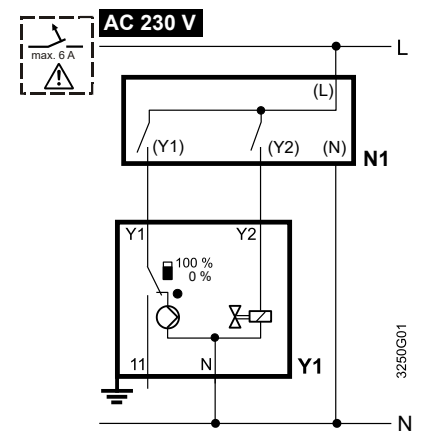

**Y1** řídicí signál «otevírá»  
**Y2** řídicí signál «zavírá»  
**21** havarijní funkce

**SKB82..**  
AC 24 V  
3-Polohový

**SKB82.51, SKB82.51U**

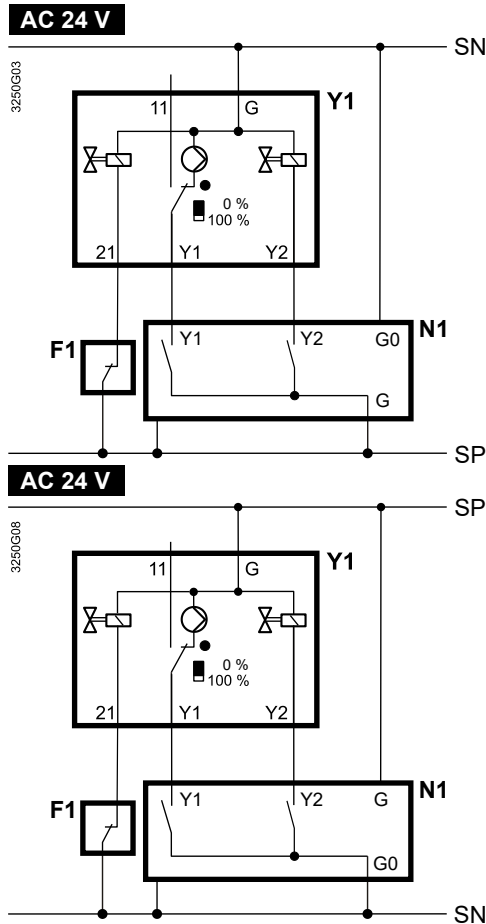

**SKB82.50, SKB82.50U**

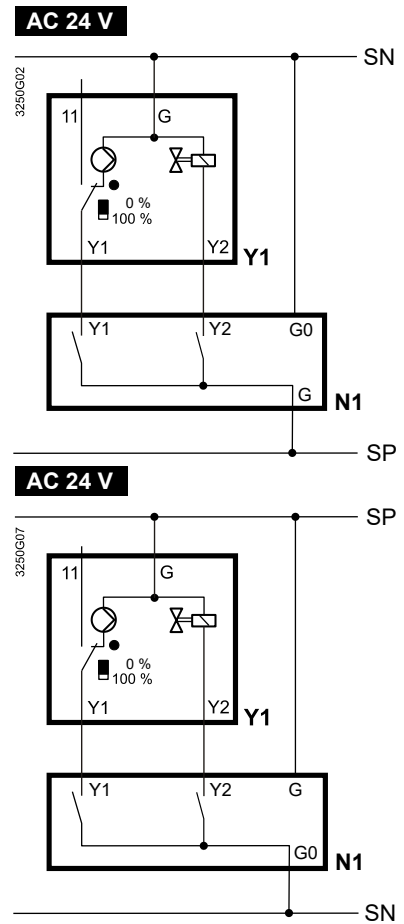

<b>F1</b>	bezpečn. omezovač (např. teplotní omezovač)	<b>SP</b>	systém. potenciál AC 24 V	<b>Y1</b>	řídící signál «otevívá»
<b>N1, N2</b>	regulátory	<b>SN</b>	systémová nula	<b>Y2</b>	řídící signál «zavírá»
<b>Y1, Y2</b>	pohony			<b>Z1</b>	havarijní funkce

**SKB6..**  
AC 24 V  
DC 0...10 V, 4...20 mA,  
0...1000 Ω

**SKB60 AC 230 V**

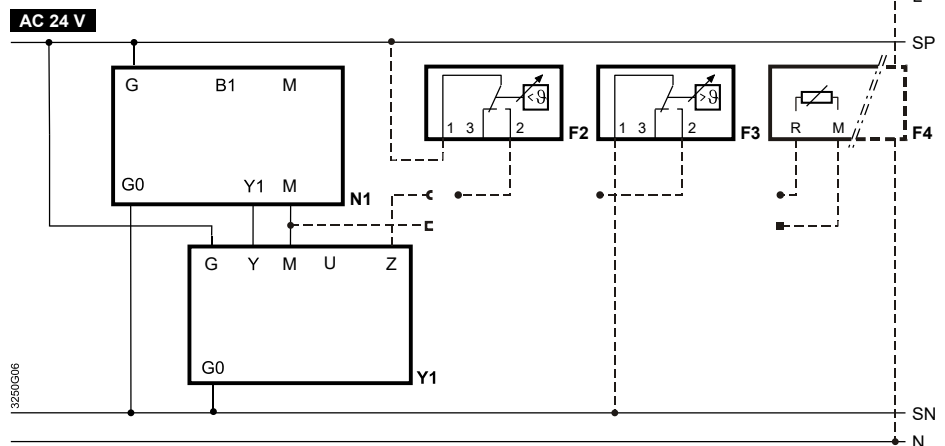



SKB62  
SKB62U  
SKB62UA

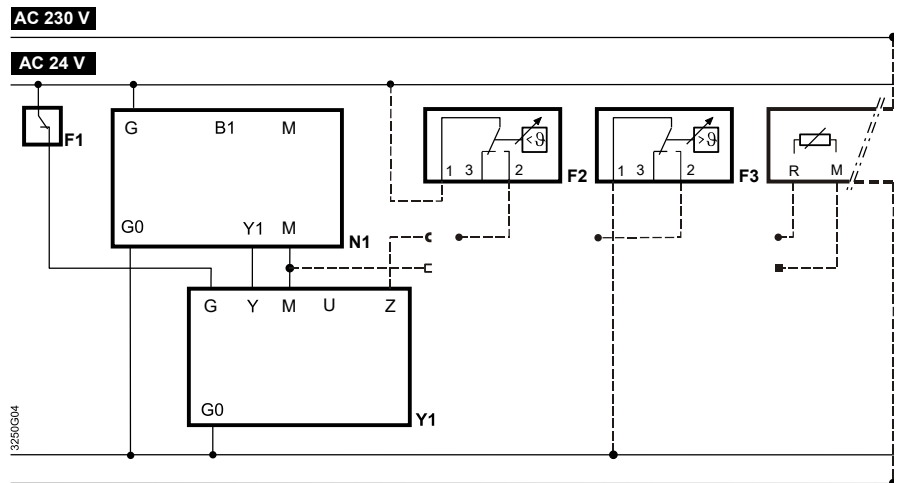

- Y1** pohon
  - N1** regulátor
  - F1** bezpečnostní omezovač (např. teplotní omezovač)
  - F2** termostat mrazové ochrany
    - svorky: 1 – 2 riziko zamrznutí / kontakt čidla je rozpojen (termostat spíná s mrazem)
    - 1 – 3 normální provoz
  - F3** teplotní čidlo
  - F4** monitor mrazové ochrany s výstupním signálem 0...1000 Ω, např. QAF21.. nebo QAF61.. (pouze SKB62UA) \*
  - G (SP)** systémový potenciál AC 24 V
  - G0 (SN)** systémová nula
- \* Pouze pro sekvenční řízení a příslušné nastavení přepínačů (viz strana 5)

### ⚠ Upozornění

Při použití bezpečnostního omezovače F1 zajistěte, aby se na kabelové izolaci nevyskytovala žádná vada, která by mohla poškodit funkci teplotního omezovače (platí jak pro typy 230 V a rovněž tak i pro 24 V).  
Pro uzemnění SN (např. PELV) dodržte za všech okolností poznámku uvedenou výše.

### Rozměry

Všechny rozměry v mm

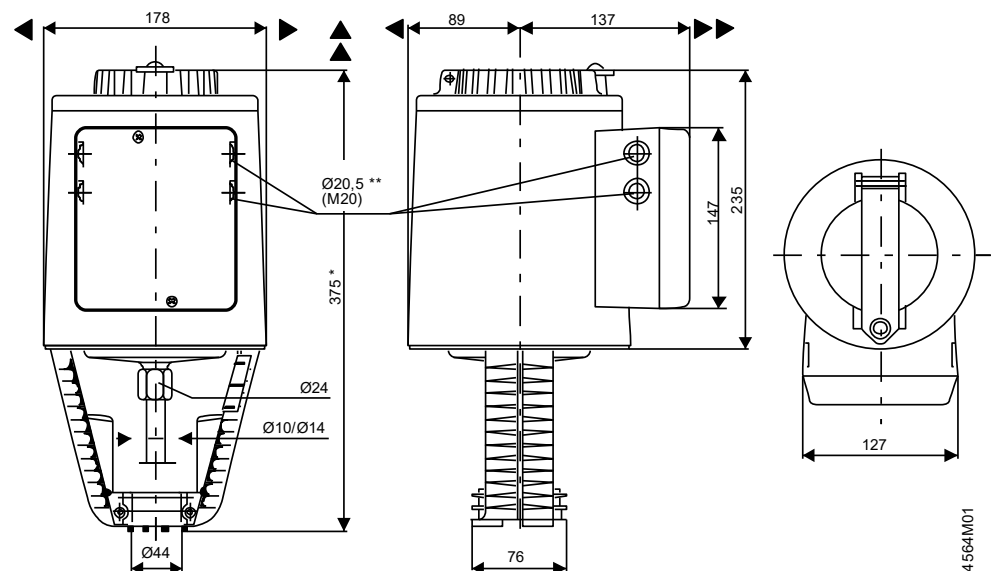

- \* Výška pohonu s adaptérem **ASK51** pro reverzaci zdvihu od roviny ventilu = 432 mm
- \*\* **SKB..U**: s vylamovacími otvory pro standardní 1/2" trubkové připojení (Ø 21,5 mm)
- ▶ = > 100 mm | Minimální vzdálenost od stropu nebo zdi pro montáž,
- ▶▶ = > 200 mm | připojení, ovládání, údržbu atd.

## Invertor zdvihu ASK51

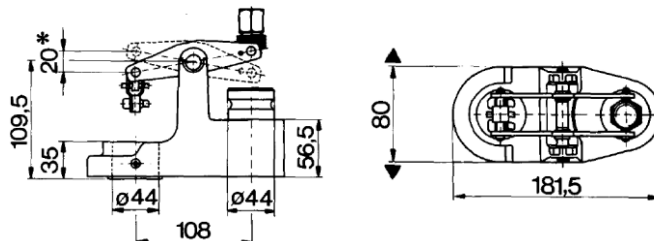

\* Maximální zdvih = 20 mm

## Náhradní díly

Objednací čísla pro náhradní díly

Typ pohonu	Víko	Ruční ovládání <sup>1)</sup>	Svorka	Připojení vřetene	Řídicí jednotka
SKB32.50	410455828	426855108	410355768	417856498	
SKB32.51	410455828	426855108	410355768	417856498	
SKB82.50	410455828	426855108	410355768	417856498	
SKB82.50U	410455828	426855108	410356058	417856498	
SKB82.51	410455828	426855108	410355768	417856498	
SKB82.51U	410455828	426855108	410356058	417856498	
SKB62	410455828	426855108	410355768	417856498	466857488
SKB62U	410455828	426855108	410356058	417856498	466857488
SKB60	410455828	426855108	410355768	417856498	466857598
SKB62UA	410455828	426855108	410356058	417856498	466857518

1) Modré kolo ručního ovládání s mechanickými částmi

## Revizní čísla

Typ pohonu	Platné od revizního čísla	Typ pohonu	Platné od revizního čísla
SKB32.50	..D	SKB82.51U	..D
SKB32.51	..D	SKB62	..G
SKB82.50	..D	SKB62U	..G
SKB82.50U	..D	SKB60	..G
SKB82.51	..D	SKB62UA	..G

© Siemens s.r.o. 2002  
Změny vyhrazeny