

Klapkový pohon pro přestavování VZT klapek ve vzduchotechnických a klimatizačních zařízeních budov

- velikost klapky do cca 0,8 m²
- krouticí moment 4 Nm
- napájecí napětí AC/DC 24 V
- ovládání: otevřeno-zavřeno (není vhodné pro 3bodové ovládání)
- doba přestavení 2,5 s

Technická data

Elektrická data	napájecí napětí	AC 24 V, 50/60 Hz / DC 24 V
	funkční rozsah	AC 19,2 ... 28,8 V / DC 21,6 ... 28,8 V
	příkon	provoz 12 W @ jmenovitý moment klidová poloha 1,5 W dimenzování 18 VA (I max. 20 A @ 5 ms)
	připojení	kabel 1 m, 3 x 0,75 mm ²
Funkční data	krouticí moment (jmenovitý moment)	min. 4 Nm @ při jmenovitém napětí
	směr otáčení	volitelné přepínačem 0 ↻ resp. ↻ 1
	ruční přestavení	vyřazení převodu pomocí tlačítka, aretovatelné
	pracovní úhel	max. 95° ↻, oboustraně omezený přestavitelnými mechanickými dorazy
	doba přestavení	2,5 s / 90° ↻
	automatické přizpůsobení doby přestavení, pracovního rozsahu a měřicího signálu U na mechanický pracovní úhel	ruční spuštění adaptace stisknutím tlačítka «Adaption» nebo pomocí PC-Tool
	hladina hluku	52 dB (A)
	ukazatel polohy	mechanický, nasaditelný
Bezpečnost	negativní moment	⚠ ≤50°C (Pozor: Použití je možné pouze s omezeními. Obráťte se na Vaše zastoupení firmy Belimo.)
	ochranná třída	III malé napětí
	krytí	IP54 ve všech montážních polohách
	rušení EMV	CE dle 2004/108/EG
	certifikace	cULus dle UL 60730-1A a UL 60730-2-14 a CAN/CSA E60730-1:02 zkoušeno dle IEC/EN 60730-1 a IEC/EN 60730-2-14
	funkce	typ 1 (EN 60730-1)
	měření rázového napětí	0,8 kV (EN 60730-1)
	stupeň znečištění okolí	3 (EN 60730-1)
	teplota okolí	-30 ... +40°C (bez omezení) ⚠ +40 ... +50°C (Pozor: Použití je možné pouze s omezeními. Obráťte se na Vaše zastoupení firmy Belimo.)
	skladovací teplota	-40 ... +80°C
	vlhkost okolí	95% r.v., nekondenzační (EN 60730-1)
	údržba	bezúdržbové
Rozměry / hmotnost	rozměry	viz «Rozměry» na straně 3
	hmotnost	cca 850 g





Upozornění ohledně bezpečnosti



- Tento pohon nesmí být používán pro aplikace mimo specifikovaný rozsah použití, zejména ne v letectví a žádných jiných prostředcích pro dopravu vzduchem.
- Montáž smí provádět proškolené osoby. Při montáži je nutné dodržet zákonné a úřední předpisy.
- Zařízení smí otevřít pouze výrobce ve výrobním závodě. Neobsahuje žádné uživatelem vyměnitelné nebo opravitelné součásti.
- Kabel nesmí být z přístroje odstraněn.
- Při uvedení do provozu a po každé změně pracovního úhlu musí být provedena adaptace (jedenkrát stisknout tlačítko Adaption).
- Při určování potřebného krouticího momentu musí být zohledněny údaje výrobce klapky (průřez, konstrukce, umístění), jakož i vzduchotechnické podmínky.
- Přístroj obsahuje elektrické a elektronické komponenty a nesmí být likvidován jako domovní odpad. Je třeba respektovat místní a aktuálně platnou legislativu.

Vlastnosti výrobku

Jednoduchá přímá montáž	Jednoduchá přímá montáž na hřídel klapky pomocí univerzálního třmenu, jištění proti přetížení přiloženou pojistkou.
Ruční přestavení	Ruční přestavení je možné pomocí tlačítka (vyřazení převodu po dobu stisknutí tlačítka přip. zůstane zaaretován).
Nastavitelný pracovní úhel	Nastavitelný pracovní úhel pomocí mechanických dorazů.
Vysoká funkční bezpečnost	Pohon je jištěn proti přetížení, nepotřebuje žádné koncové dorazy a zůstává automaticky stát na dorazu.
Určení základní polohy	Po prvním připojení napájecího napětí, tzn. prvním uvedením do provozu nebo po stisknutí tlačítka «vyřazení převodu», jede pohon do základní polohy.

přepínač směru ot.	základní poloha
 $Y = 0$  $Y = 0$ 	ccw  doraz vlevo cw  doraz vpravo

Po tomto postupu jede pohon do polohy zadané řídicím signálem.

Příslušenství

	Popis	Technický list
Elektrické příslušenství	pomocný spínač S..A..	T2 - S..A..
	zpětnovazební potenciometr P..A..	T2 - P..A..
Mechanické příslušenství	různé příslušenství (třmeny, prodloužení hřídele atd.)	T2 - Z-NM..A..

Elektrická instalace

Schéma připojení

Upozornění

- Připojení přes oddělovací transformátor.
- Paralelní připojení dalších pohonů je možné. Dbejte údajů o příkonech.





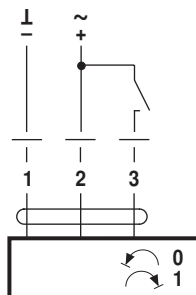



Směr otáčení

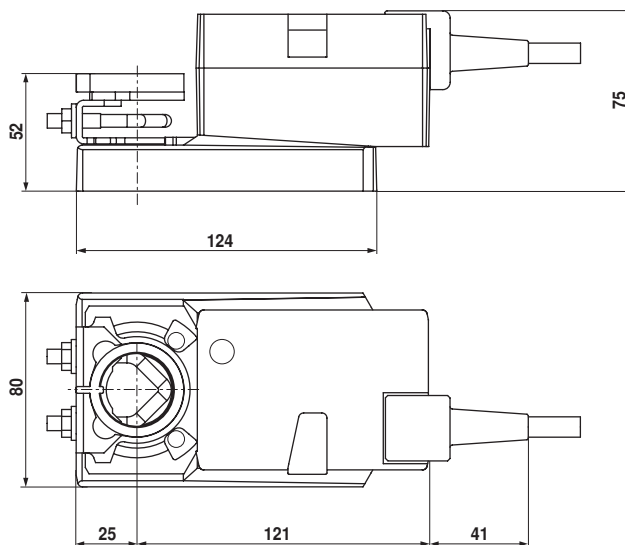

Rozměry [mm]

Rozměrové schéma



osa klapky	délka			
	≥40	8 ... 26,7	≥8	≤26,7
	≥20	8 ... 20	≥8	≤20

* možnost (příslušenství K-NA)

Zobrazení a ovládací prvky



- ① **přepínač směru otáčení**
přepnout: změna směru otáčení
- ② **tlačítko a zelená LED**
vypnuté: není napájecí napětí nebo porucha
svítící: provoz
stisk tlačítka: spuštění adaptace pracovního úhlu, poté normální provoz
- ③ **tlačítko a žlutá LED**
vypnuté: normální provoz
svítící: adaptace nebo synchronizace aktivní
stisk tlačítka: žádná funkce
- ④ **tlačítko pro vyřazení převodu**
stisk tlačítka: vyřazení převodu, motor stojí, ruční přestavení je možné
uvolnit tlačítko: zapojení převodu, start synchronizace, poté normální provoz